



# JBL CINEMA SB180



MANUAL DO PROPRIETÁRIO

---

## **IMPORTANTE: INSTRUÇÕES DE SEGURANÇA**

### **Antes de usar a soundbar, verifique a voltagem da rede elétrica**

O JBL CINEMA SB180 (soundbar e subwoofer) foi projetado para uso com 100-240 volts, 50/60 Hz AC de corrente. Se for conectada a outras voltagens, a soundbar pode sofrer danos e até criar riscos de segurança e de incêndio. Se tiver alguma dúvida sobre as voltagens necessárias para o seu modelo de soundbar ou sobre a voltagem da rede elétrica em sua região, procure o revendedor ou a assistência técnica antes de ligar a soundbar na tomada.

### **Nunca utilize fios de extensão**

Para evitar riscos de segurança, use apenas o cabo de alimentação de energia fornecido com o produto. O uso de extensões não é recomendado. Assim como com qualquer equipamento elétrico, nunca passe os fios de alimentação embaixo de tapetes ou carpetes nem coloque objetos pesados sobre eles. Cabos de alimentação danificados precisam ser trocados imediatamente por uma assistência técnica autorizada, e o cabo novo precisa atender às especificações de fábrica.

### **Manuseie os cabos de alimentação de energia com cuidado**

Ao desligar o cabo de alimentação da tomada, segure a tomada e nunca puxe o cabo. Se achar que vai passar muito tempo sem usar a soundbar, desligue-a da tomada.

### **Nunca abra o gabinete**

O produto não contém nenhum componente interno cuja manutenção possa ser feita pelo usuário. A abertura do gabinete pode criar riscos de choque elétrico, e a garantia será anulada se o produto for modificado. Se entrar água no produto, desconecte-o da rede elétrica e procure imediatamente uma assistência técnica autorizada.

**Atenção:** conforme lei brasileira nº 11.291, a exposição prolongada a ruídos superiores a 85dB pode causar danos ao sistema auditivo.

**ÍNDICE**

<hr/>		<hr/>	
<b>IMPORTANTES: INSTRUÇÕES DE SEGURANÇA</b>	<b>2</b>	<b>8 RESTAURAR PARA CONFIGURAÇÕES DE FÁBRICA</b>	<b>12</b>
<hr/>		<hr/>	
<b>1 INTRODUÇÃO</b>	<b>4</b>	<b>9 ATUALIZAÇÃO DO SOFTWARE</b>	<b>12</b>
<hr/>		<hr/>	
<b>2 CONTEÚDO DA CAIXA</b>	<b>4</b>	<b>10 RECONECTAR O SUBWOOFER</b>	<b>13</b>
<hr/>		<hr/>	
<b>3 APRESENTAÇÃO DO PRODUTO</b>	<b>5</b>	<b>11 ESPECIFICAÇÕES DO PRODUTO</b>	<b>13</b>
3.1 CONTROLES E INDICADORES	5		
3.2 CONECTORES	6		
3.3 SUBWOOFER	6		
3.4 CONTROLE REMOTO	6		
<hr/>		<hr/>	
<b>4 POSICÃO</b>	<b>7</b>	<b>12 SOLUÇÃO DE PROBLEMAS</b>	<b>14</b>
4.1 POSICIONAMENTO EM MESA	7		
4.2 INSTALAÇÃO NA PAREDE	7		
<hr/>		<hr/>	
<b>5 CONECTAR</b>	<b>8</b>	<b>13 MARCAS COMERCIAIS</b>	<b>15</b>
5.1 CONEXÃO A TV	8		
5.2 CONEXÃO BLUETOOTH	9		
<hr/>		<hr/>	
<b>6 REPRODUÇÃO</b>	<b>9</b>		
6.1 LIGA, MODO DE ESPERA E DESPERTAR	9		
6.2 USO DE TV COMO FONTE DE SINAL	10		
6.3 USO DE UMA CONEXÃO BLUETOOTH COMO FONTE DE SINAL	10		
<hr/>		<hr/>	
<b>7 CONFIGURAÇÕES DE SOM</b>	<b>11</b>		

## 1 INTRODUÇÃO

Obrigado por adquirir a JBL CINEMA SB180 (soundbar e subwoofer), um produto especialmente desenvolvido para proporcionar uma experiência de som excepcional e entretenimento em sua casa. Recomendamos que você leia cuidadosamente este manual. Ele explica como o produto funciona e contém instruções passo-a-passo sobre como configurá-lo e começar a usar.

Para obter os melhores resultados e suporte, o software do produto precisa ser atualizado. As atualizações são realizadas por meio do conector USB. Para verificar se o software deste produto é a versão mais atualizada, siga o procedimento na seção sobre atualização de software deste manual.

O design e as especificações poderão ser modificados sem aviso prévio. Se tiver alguma dúvida sobre a soundbar ou sua instalação e utilização, entre em contato com o revendedor ou assistência técnica, ou acesse nosso website [www.jbl.com](http://www.jbl.com).

## 2 O QUE HÁ NA CAIXA

Desembale o produto cuidadosamente e verifique se a caixa contém todos os componentes a seguir. Se algum componente estiver danificado ou faltando, não o utilize e entre em contato com o revendedor ou assistência técnica.

Unidade principal

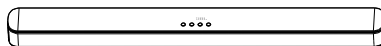

Subwoofer

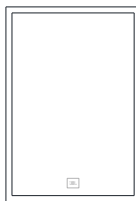

Controle remoto (com 2 pilhas AAA)



Cabo de alimentação\*



\*A quantidade do cabo de alimentação e o tipo de plugue variam de acordo com a região.

Cabo HDMI



### Kit de montagem na parede



Informações sobre o produto e gabarito para montagem na parede



## 3 APRESENTAÇÃO DO PRODUTO

### 3.1 Controles e indicadores

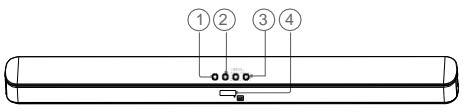

1. (Liga/desliga)
  - Liga ou coloca em espera a soundbar
2. (Fonte)
  - Selecione uma fonte de sinal: Bluetooth (padrão) ou HDMI ARC (TV conectada por meio do conector HDMI ARC) ou Óptico (TV/dispositivo digital conectado por meio do conector OPTICAL)
3. (Volume)
  - Diminuir ou aumentar o volume
  - Pressione e mantenha pressionado para diminuir ou aumentar o volume continuamente
  - Pressione os dois botões juntos para ativar ou desativar o som
4. Indicadores de status

Display LED	Descrição
ON	LIGADO
OFF	DESLIGADO
ARC	ARC
OPT	OPT
USB	USB
NOBT	NENHUM BT
V08	VOLUME NÍVEL 8
V00	MUDO OU VOLUME 0
STOP	PARAR
00:00	TEMPO DE REPRODUÇÃO
SONG	SONG
CIN	CIN
TV	TV
CONNECTING SUB	CONECTANDO SUB
DISCONNECT SUB	SUB DESCONECTADO

### 3.2 Conectores

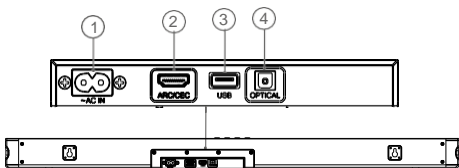

1. CA-
  - Conexão à rede elétrica
2. USB
  - Conexão USB para atualização de software e reprodução de MP3.
3. HDMI ARC
  - Conexão para saída HDMI ARC de uma TV
4. ÓPTICO
  - Conexão para saída óptica de uma TV ou dispositivo digital

### 3.3 Subwoofer

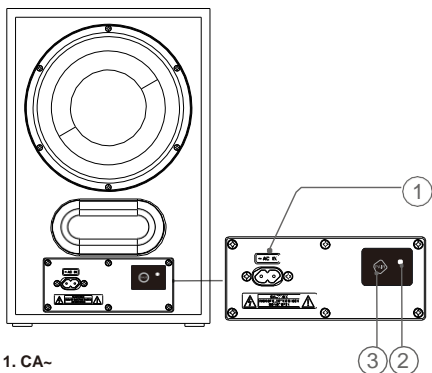







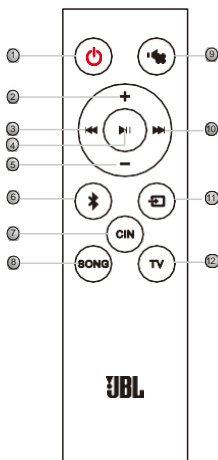





1. CA-
  - Conexão à rede elétrica
2. Indicador de status da conexão
 

● Azul contínuo	Conectado a soundbar
● Vermelho intermitente	Modo de emparelhamento
3. EMPARELHAR
  - Pressione e mantenha pressionado para desconectar as conexões do subwoofer com a soundbar

### 3.4 Controle remoto



- 1 LIGA/DESLIGA
- 2 VOLUME+
- 3 ANTERIOR
- 4 REPRODUZIR/PAUSAR
- 5 VOLUME-
- 6 BLUETOOTH
- 7 CIN
- 8 SONG
- 9 MUDO
- 10 PRÓXIMO
- 11 FONTE
- 12 TV

-  • Pressione para ligar. Pressione novamente para colocar em modo de espera.
-  • Pressione para entrar em modo Bluetooth.
-  • Pressione repetidamente para selecionar os modos Bluetooth, USB, Ótico e ARC.
-  • Pressione para entrar no modo de equalização SONG.
-  • Pressione para entrar no modo de equalizador de CIN (CINEMA).
-  • Pressione para entrar no modo de equalizador de TV.
-  • Pressione para temporariamente pausar. Pressione novamente para retomar.
  - Pressione e mantenha por 3 segundos para desconectar a conexão Bluetooth.
-  • Pressione para passar para a próxima faixa.
-  • Pressione para retomar a faixa anterior.
-  • Pressione para temporariamente cancelar o som. Pressione novamente para retomar o som.
-  • Pressione [VOLUME+] para aumentar o volume.
-  • Pressione [VOLUME-] para diminuir o volume.

## 4 POSIÇÃO

### 4.1 Posicionamento em mesa

Coloque a soundbar e o subwoofer em uma superfície plana e estável. O subwoofer deve ficar a pelo menos 1 m (3 pés) da soundbar e a 10 cm (4 pol) da parede.

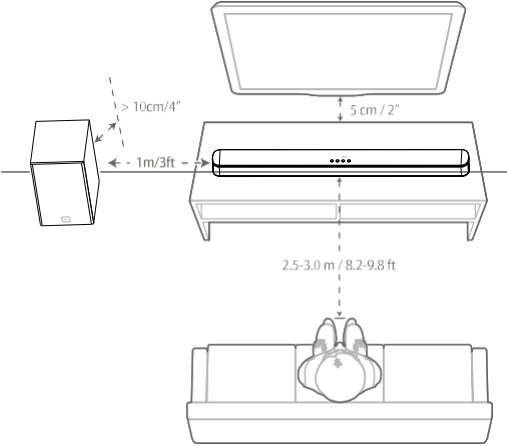

### 4.2 Instalação na parede



Diagrama 1



Diagrama 2

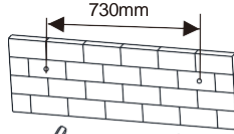

Diagrama 3

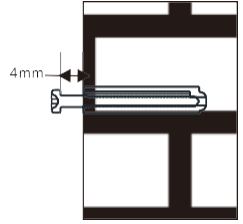

### OBSERVAÇÕES:

- O cabo de alimentação precisa estar conectado à rede elétrica da maneira correta.
- Nunca coloque objetos em cima da soundbar ou do subwoofer.
- Verifique se o subwoofer e a soundbar estão afastados pelo menos 6 m (20 pés) um do outro.

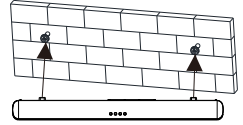
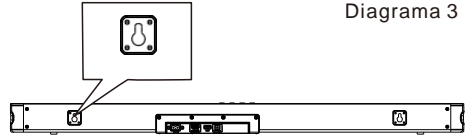
Para evitar ferimentos, o dispositivo de soundbar deve ser fixado com segurança na parede de acordo com as instruções de instalação abaixo.

1. Faça os dois furos (cerca de 6 mm de diâmetro) na parede e mantenha a distância entre os furos da soundbar de 730 mm. Insira os dois plugues fornecidos nos dois orifícios perfurados e, em seguida, insira os dois parafusos fornecidos nos dois orifícios e aperte-os. Como mostrado na figura acima (diagrama 1).
2. Tome cuidado para deixar 4 mm entre as cabeças dos parafusos e a parede. Conforme mostrado na figura acima (diagrama 2).
3. Use a soundbar para pendurar nos parafusos de fixação na parede, conforme mostrado na figura acima (diagrama 3).

### OBSERVAÇÕES:

- Verifique se a parede consegue suportar o peso da soundbar.
- Instale a soundbar apenas nas paredes verticais.
- Evite locais úmidos ou quentes demais.
- Antes de montar a soundbar na parede, verifique se ela pode ser ligada a outros dispositivos usando os cabos disponíveis.
- Antes da montagem na parede, certifique-se de que a soundbar esteja desconectada da energia. Caso contrário, ela pode causar choque elétrico.

## 5 CONECTAR

### 5.1 Conexão a TV

Conecte a soundbar a uma TV usando o cabo HDMI (fornecido com o produto) ou um cabo óptico (vendido separadamente).

#### Cabo HDMI (fornecido com a soundbar)

As conexões HDMI suportam áudio e vídeo digital usando uma única conexão. A conectividade HDMI é a melhor opção para a soundbar.

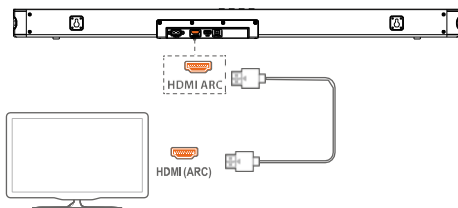

1. Ligue a soundbar à TV usando o cabo HDMI fornecido com a soundbar.
2. Verifique se as funções HDMI-CEC e o HDMI ARC da TV foram habilitadas. Para mais informações, consulte o manual da TV.

#### OBSERVAÇÕES:

- A compatibilidade com todos os dispositivos HDMI-CEC não é garantida.
- Se tiver problemas de compatibilidade de HDMI-CEC, procure o fabricante da TV.

#### Por meio de um cabo óptico

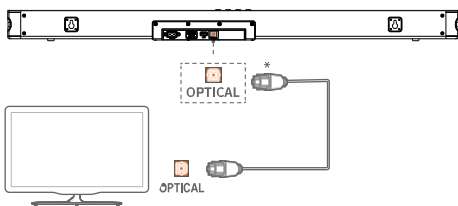

- Conexão da soundbar com a TV usando um cabo óptico (vendido separadamente).

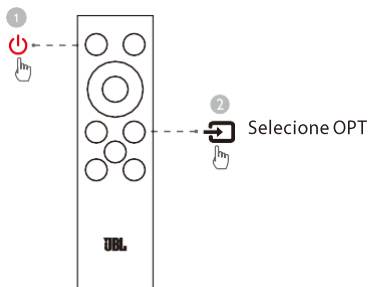
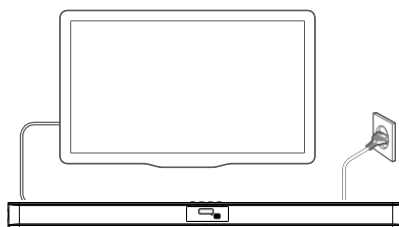
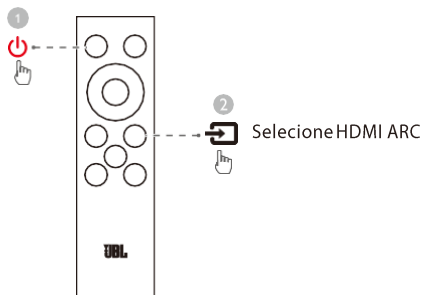
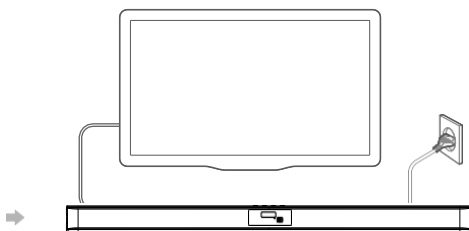



## 5.2 Conexão Bluetooth

Por meio do Bluetooth, conecte a soundbar ao seu dispositivo Bluetooth, como um smartphone, tablet e laptop.

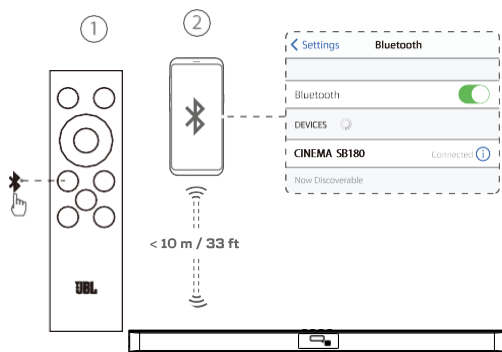

### Conexão de dispositivos Bluetooth

Usando Bluetooth, conecte a soundbar a um dispositivo Bluetooth (p. ex. smartphone, tablet ou laptop).

1- Pressione a tecla **STANDBY** no controle remoto para ligar a barra de som.

2- Para selecionar uma fonte de sinal Bluetooth, pressione a tecla **[BT]** no controle remoto, ou na barra, até aparecer no display da barra a palavra "no bt", a barra de som está pronta para emparelhar o sinal Bluetooth.

3- Ative o Bluetooth no dispositivo a ser conectado e conecte o dispositivo "CINEMA SB180", caso seja solicitado, insira a senha 0000, a barra de som será sincronizada para reproduzir músicas do seu dispositivo enquanto a palavra "bt" permanecer sólida no display da barra e um bipe será ouvido, o que significa que a conexão foi bem-sucedida.

Desconecte o Bluetooth no dispositivo para desligar a conexão Bluetooth.

### Observações:

- A conexão Bluetooth se perderá se a soundbar estiver a mais de 10 m (33 pés) do dispositivo fonte de sinal.
- O modelo CINEMA SB180 não é excluído da sua lista de conexões em seu dispositivo.
- No modo Bluetooth, as funções [PLAY/PAUSE], [NEXT], [PREVIOUS], [VOLUME+/-] etc. permanecem ativas.
- Dispositivos eletrônicos podem causar interferência de rádio. Equipamentos que geram ondas eletromagnéticas (p.ex. micro-ondas e dispositivos de rede LAN) precisam ser mantidos afastados da soundbar.

## 6 REPRODUÇÃO

### 6.1 Liga, Modo de Espera e Despertar

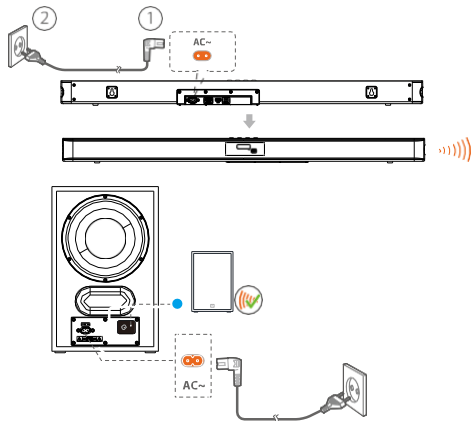

### Ligar

1. Conecte a soundbar e o subwoofer à energia usando os cabos de alimentação fornecidos.

2. Pressione para ligar.

→ O subwoofer é conectado à soundbar automaticamente.

Conectado: O indicador de status da conexão fica azul contínuo.

### NOTAS:

- Use somente o cabo de alimentação fornecido.
- Antes de ligar a soundbar, certifique-se de ter concluído todas as outras conexões (consulte "5.1 Conexão com a TV" no capítulo "5 CONECTAR").

### Modo de espera

Se a soundbar ficar inativa por mais de 10 minutos, ela entrará automaticamente no modo de espera. O subwoofer também entrará em modo de espera e o indicador de status da conexão ficará vermelho piscando lentamente. Na próxima vez que você ligar a soundbar, ela retornará à última fonte selecionada.

### Despertar automático

No modo de espera, a soundbar será ativada automaticamente quando

- a soundbar estiver conectada à TV por meio da conexão HDMI ARC e a TV estiver ligada;
- a soundbar estiver conectada à TV por meio de um cabo óptico e os sinais de áudio forem detectados pelo cabo óptico. O subwoofer e a soundbar estiverem a menos de 6 m (20 pés).

## 6.2 Uso de TV como fonte de sinal

Com a soundbar conectada, você pode desfrutar do áudio da TV nos alto-falantes da soundbar.

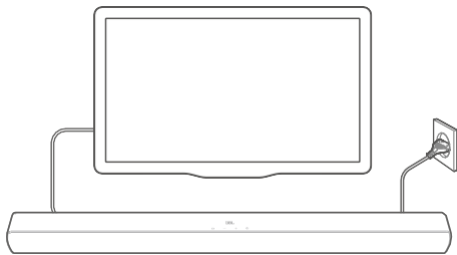

1. Certifique-se de que a TV esteja configurada para suportar alto-falantes externos e que os alto-falantes embutidos da TV estejam desativados. Consulte o manual do proprietário de sua TV para obter mais informações.
2. Verifique se a soundbar foi conectada corretamente à TV (consulte "5.1 Conexão com a TV" no capítulo "5. CONECTAR").
3. Pressione o botão  repetidamente no controle remoto para selecionar o modo ARC ou OPTICAL.
4. Depois de fazer as conexões e ligar o produto, se o áudio não iniciar automaticamente, consulte o manual da televisão para saber como configurar o áudio.

### 6.2.1 Configuração do controle remoto da TV

Para usar o controle remoto da TV tanto para a TV quanto para a soundbar, verifique se a TV é compatível com HDMI-CEC. Se a sua TV não for compatível com HDMI-CEC, você deve usar o controle remoto da soundbar para controlar as funções.

#### HDMI-CEC

Se a sua TV for compatível com HDMI-CEC, ative as funções conforme instruído no manual do usuário da TV. Você pode controlar o volume +/-, a fonte de som e as funções de ligar/ standby na soundbar por meio do controle remoto da TV.

## 6.3. Uso de uma conexão Bluetooth como fonte de sinal

Por meio do Bluetooth, transmita o áudio de seu dispositivo Bluetooth para a soundbar.

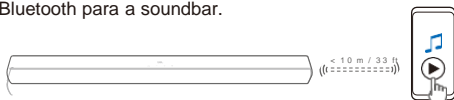

Por meio do Bluetooth, conecte a soundbar ao seu dispositivo Bluetooth, como um smartphone, tablet e laptop.

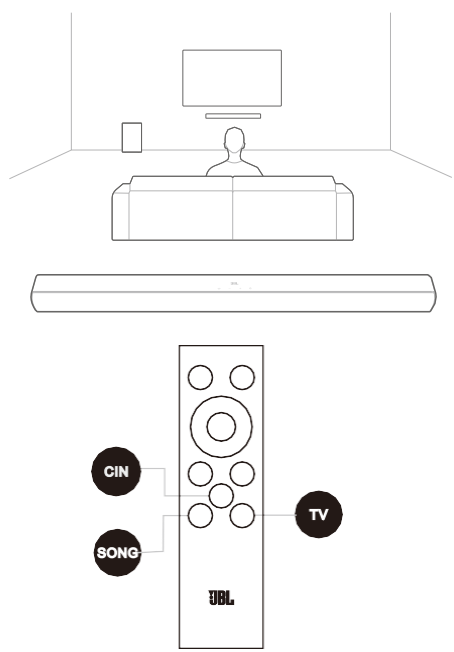

- 1 Pressione o botão Liga/Desliga no controle remoto para ligar a soundbar
- 2 Para selecionar uma fonte de sinal Bluetooth, pressione o botão  no controle remoto ou na barra, até que a palavra "no bt" apareça no visor da barra, a soundbar está pronta para emparelhar o sinal Bluetooth.
- 3 No seu dispositivo Bluetooth, ative o Bluetooth e procure por "CINEMA SB180", digite a senha 0000 se for necessário, a soundbar será sincronizada para reproduzir músicas no seu dispositivo enquanto a palavra "bt" permanecer contínua e um bipe for ouvido, o que significa que a conexão foi bem-sucedida.
- 4 Inicie a reprodução de áudio em seu dispositivo Bluetooth.
- 5 Ajuste o volume na soundbar ou em seu dispositivo Bluetooth.

## 7 CONFIGURAÇÕES DE SOM



### Configurações de EQ predefinidas

Com o controle remoto, selecione as configurações predefinidas de EQ (equalizador) para a reprodução de áudio.

-  Pressione para entrar no modo de equalização SONG.
-  Pressione para entrar no modo de equalização CIN (CINEMA).
-  Pressione para entrar no modo de equalização TV.

## 8 RESTAURAR PARA CONFIGURAÇÕES DE FÁBRICA

Ao restaurar as configurações padrão definidas nas fábricas, você remove todas as suas configurações personalizadas da soundbar.

• No modo USB, pressione e mantenha pressionado o botão [⏏] na unidade ou no controle remoto por mais de 5 segundos.

## 9 ATUALIZAÇÃO DO SOFTWARE

Para otimizar o desempenho do produto e a experiência dos usuários, a JBL poderá lançar atualizações para o software da Soundbar no futuro. Acesse [www.jbl.com](http://www.jbl.com) ou entre em contato com o call center da JBL para saber mais sobre como baixar arquivos de atualização.

1. Verifique se a atualização de software foi salva no diretório raiz de um dispositivo de armazenamento USB. Conecte o dispositivo USB à soundbar.

- Certifique-se de que seu dispositivo de armazenamento USB atenda aos seguintes requisitos:
  - Capacidade máxima: 64 GB
  - Sistema de arquivos: FAT32

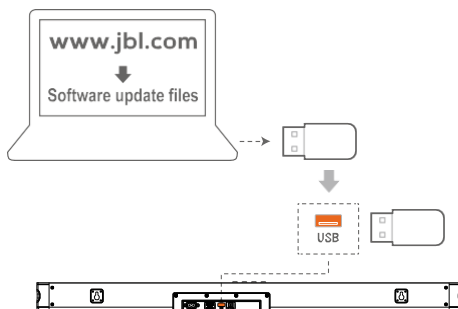

2. Para entrar no modo de atualização de software, pressione o botão [⏏] para alternar para o modo USB, ajuste o volume para o nível zero pressione e mantenha pressionado o botão [▶||] no controle remoto por mais de 5 segundos.

→Quando a atualização do software for concluída, a unidade será desligada.

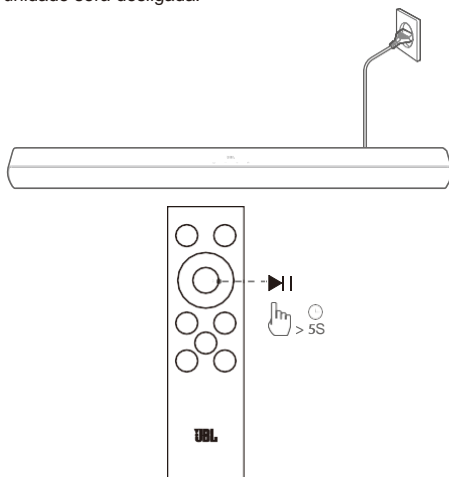

### OBSERVAÇÕES:

-Mantenha a soundbar ligada e o dispositivo de armazenamento USB montado antes da conclusão da atualização do software.

## 10 RECONECTAR O SUBWOOFER

A soundbar e o subwoofer vem emparelhados de fábrica. Ao serem ligados, os dois componentes se conectam um ao outro automaticamente. Em alguns casos especiais, talvez seja necessário emparelhá-los novamente.

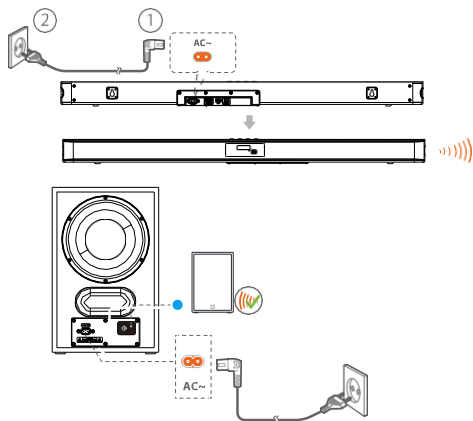

### Conexão manual do subwoofer e da soundbar:

Quando o subwoofer não puder ser conectado à soundbar e a luz indicadora do subwoofer estiver piscando em vermelho, pressione e mantenha pressionado o botão [↵] na soundbar ou no controle remoto, a soundbar será emparelhada com o subwoofer, e a luz indicadora do subwoofer ficará azul quando o subwoofer e a soundbar estiverem conectados.

### OBSERVAÇÕES:

– Se a conexão sem fio falhar novamente, verifique se há algum conflito ou forte interferência (por exemplo, interferência de um dispositivo eletrônico) ao redor do local. Remova esses conflitos ou fortes interferências e repita os procedimentos acima.

### Reconexão do último dispositivo que foi emparelhado

O dispositivo Bluetooth continua funcionando como dispositivo emparelhado quando a soundbar entra no modo de espera. Na próxima vez que a fonte de sinal Bluetooth for conectada, o último dispositivo Bluetooth utilizado será reconectado automaticamente.

## 11 ESPECIFICAÇÕES DO PRODUTO

### Especificações gerais:

Fonte de alimentação: 100 - 240 V~, 50/60 Hz  
 Potência de saída total (@THD 1% - 10%): 110 W RMS  
 Potência de saída da barra de som (@THD1%): 2 x 25 W RMS  
 Potência de saída do subwoofer (@THD 10%): 60 W RMS  
 Transdutor da soundbar: 2x drivers racetrack (45 x100) mm  
 Transdutor do subwoofer: Subwoofer sem fio de 6,5"  
 Consumo de energia em espera: 0.5 W  
 Temperatura de operação: 0°C - 45°C

### Especificação HDMI:

Saídas de HDMI ARC (com Áudio return channel): 1  
 Versão HDMI: 1.4

### Especificação de áudio:

Resposta de frequência: 40 Hz - 20 kHz  
 SPL Máximo: 82 dB  
 Entradas de áudio: Óptica, Bluetooth, USB (USB para atualização de software e reprodução MP3).

### Especificação de USB:

Porta USB: Tipo A  
 Especificações USB: 5 V DC / 0,5 A  
 Formato compatível do arquivo: mp3

### MP3 Codec:

MPEG-1 Camadas 1/2/3  
 MPEG-2/2.5 Camadas 1/2/3

### Especificações de conexão sem fio:

Versão Bluetooth: 5.3  
 Perfil Bluetooth: A2DP V1.3.2, AVRCP V1.5  
 Faixa de frequência Bluetooth: 2402 -2480 MHz  
 Potência máx. de transmissão Bluetooth: < 10 dBm (EIRP)  
 Modulação Bluetooth: GFSK, π/4 DQPSK  
 Frequência wireless 2.4G: 2406 - 2474 MHz  
 Potência máxima de transmissão 2.4G: < 10dBm  
 Modulação wireless 2.4G: GFSK

### Dimensões:

Dimensões (L x A x P): 920 x 63 x 99 mm / 36,2" x 2,48" x 3,89" (barra de som); 210 x 328 x 248 mm / 8,27" x 12,91" x 9,76" (subwoofer)  
 Peso: 2,1 kg (barra de som); 3,5 kg (subwoofer)  
 Dimensões da embalagem (L x A x P): 988 x 282 x 405 mm / 39,9" x 11,1" x 15,94"  
 Peso da embalagem (bruto): 7,5 kg

Este dispositivo está em conformidade com a Parte 15 das normas da FCC. A operação está sujeita às duas condições a seguir: (1) este dispositivo não pode causar interferência prejudicial e (2) este dispositivo deve aceitar qualquer interferência recebida, inclusive interferência que possa causar uma operação indesejada.

---

## 12 SOLUÇÃO DE PROBLEMAS

Nunca tente consertar este produto sozinho. Se encontrar alguma dificuldade ao usar o produto, verifique os itens a seguir antes de solicitar assistência técnica.

### Sistema

#### A unidade não liga.

•Verifique se o cabo de alimentação está conectado à alimentação e à soundbar.

A soundbar não responde quando botões são pressionados.

•Restaure as configurações de fábrica da soundbar (consulte o capítulo "8 RESTAURAR AS CONFIGURAÇÕES DE FÁBRICA").

### Som

#### A soundbar não produz nenhum som

•Verifique se o som da soundbar está desligado (modo mudo).

•Selecione a entrada de áudio correta no controle remoto.

•Conecte a soundbar a uma TV ou a outras fontes de sinal.

•Restaure as configurações de fábrica da soundbar pressionando e mantendo pressionado o botão [⏮] na unidade ou no controle remoto por mais de 5 segundos no modo USB.

#### O som está distorcido ou com ecos

•Se usar uma TV como fonte de sinal da soundbar, verifique se a TV está em modo mudo ou com os alto-falantes desligados.

### Bluetooth

#### Um dispositivo não consegue se conectar à soundbar.

•Verifique se o dispositivo suporta Bluetooth.

•Se a soundbar foi emparelhada com outro dispositivo Bluetooth, redefina o Bluetooth (veja "Conexão com outro dispositivo Bluetooth" abaixo "5.2 Conexão Bluetooth").

•Se o seu dispositivo Bluetooth já foi emparelhado com a soundbar, redefina o Bluetooth na soundbar, desemparelhe a soundbar no dispositivo Bluetooth e, em seguida, emparelhe o dispositivo Bluetooth com a soundbar novamente (veja "Conexão com outro dispositivo Bluetooth" abaixo "5.2 Conexão Bluetooth").

#### Um dispositivo Bluetooth produz som de baixa qualidade

•A recepção Bluetooth está ruim. Aproxime a fonte de sinal da soundbar e retire quaisquer obstáculos entre a fonte de sinal e a soundbar.

#### Um dispositivo Bluetooth se conecta e desconecta várias vezes seguidas.

• A recepção Bluetooth está ruim. Aproxime a fonte de sinal da soundbar e retire quaisquer obstáculos entre a fonte de sinal e a soundbar

•Alguns dispositivos Bluetooth desativam a conexão automaticamente para economizar energia. Isso não significa que haja problemas com a soundbar.

### Controle remoto

#### O controle remoto não funciona.

•Verifique se as pilhas estão descarregadas. Em caso afirmativo, substitua-as por novas.

•Reduza a distância e o ângulo entre o controle remoto e a unidade principal.

#### A soundbar não aprendeu todos os comandos do controle remoto da TV.

•Verifique se o controle remoto da TV funciona por infravermelho. Se o controle remoto funcionar usando Bluetooth, a soundbar não poderá aprender os comandos.

---

## 13 MARCAS COMERCIAIS



The Bluetooth® word mark and logos are registered trademarks owned by Bluetooth SIG, Inc. and any use of such marks by HARMAN International Industries, Incorporated is under license. Other trademarks and trade names are those of their respective owners.



The terms HDMI, HDMI High-Definition Multimedia Interface and HDMI Logo are trademarks or registered trademarks of HDMI Licensing Administrator, Inc.



HARMAN International Industries,  
Incorporated 8500 Balboa Boulevard,  
Northridge, CA 91329 USA  
[www.jbl.com](http://www.jbl.com)

© 2021 HARMAN International Industries, Incorporated.  
Todos os direitos reservados.

JBL é uma marca comercial da HARMAN International Industries, Incorporated, registrada nos Estados Unidos e/ou em outros países. As características, as especificações e o aspecto físico estão sujeitos a mudanças sem aviso prévio.